

N Ō R
F A X

Brukervennlige og bærekraftige
løsninger til nordiske uterom

post@norfax.no
66 80 00 60

norfax.no

City 90 leskur



City 90 serien

City 90 er produsert av Team Tejbrant AB, og kjennetegnes av sitt buede, transparente tak med integrert belysning og midstilte bæring. Leskuret har store glassflater som gir innsyn og utsyn, samt integrert belysning på begge langsider av taket. Belysningen lyser opp området både inni og utenfor leskuret, og de transparente veggene og belysningen er med på å gi publikum en følt trygghet når de benytter stoppestedet. En modulbasert konstruksjon muliggjør stor fleksibilitet i leskurenes lengder og dybder. City 90 kan leveres i en rekke standard utførelser, med og uten skjermvegger. Dette gjør leskuret godt egnet til bruk på alt fra små bussholdeplasser til større terminaler, også plassert på perronger for bruk fra to sider. City 90 sitt tidløse design gjør at leskuret passer inn i de fleste miljøer, der det på en diskret måte lar omgivelsene dominere gatebildet. City 90 serien dekker alle krav med hensyn til universell utforming, og Statens vegvesen sin håndbok V129. Alle leskurene i serien levers med Hydros resirkulerte aluminiumsprofiler. City 90 serien til og med 5 felt, leveres ferdig sammenmontert og klar for å feste på fundamentet.



Materialer

-  Herdet glass
-  Polykarbonat
-  Aluminium
-  RAL 9005 Sort
-  RAL 6009 Grønn
-  RAL 7016 Anthracite grå
-  RAL 9006 Grå

Defor bør du velge City 90 serien

IO
NORFAX



City 90 er dimensjonert for å tåle vårt nordiske klima med hensyn til snø og vindlast, og er statisk beregnet i samsvar med relevante europeiske standarder.

Leskurene er utviklet med fokus på enkelt vedlikehold. Vi har valgt materialer som er solide og enkle å holde rene, og det er enkelt å bytte ut skadete eller ødelagte komponenter. Skruer og bolter er skjult, og funksjoner som låsing av glassruter er integrert i profilene. Alt for å gjøre det vanskeligere å ødelegge produktet.

Hvert enkelt leskur er utstyrt med et skilt med et unikt serienummer som identifiserer leveringsordren og produktet. Dette serienummeret samt monteringsbeskrivelse og FDV-erklæring med spreng-skisse av leskurmodellen gjør det enkelt å bestille reservedeler hos oss. Dette bidrar til en god totaløkonomi for våre kunder.

Belysning samt lysvitriener for informasjon og til reklamefinansiering er tilgjengelig til alle våre leskur. Belysningen er plassert slik at den ikke vil sjenere forbipasserende bilister (Iht. krav i Statens vegvesens veileder).

Vi har en aktiv miljøprofil, og at leskurene hovedsakelig består av aluminium og stål er en bekreftelse på dette. Vi har også stort fokus på produktenes andre komponenter, og har selvfølgelig valgt cromat-fri lakkmetode. Vi leverer LED-belysning til alle våre leskur og lysvitriener, noe som reduserer strømforbruket og vedlikehold sammenlignet med konvensjonelle lysrør til mindre enn halvparten.

All kabling er i beskyttende slanger og er skjult inne i aluminiums- profilene. Belysningen og andre elektriske komponenter kobles til i «teknikkørret» med inntak av to kabler $\varnothing 30\text{mm}$, som er montert mot den bærende stolpen i leskuret. Teknikkørret inneholder som standard DIN skinner komplett med sikring / personvern bryter, ATM-terminaler for tilkobling maks 16mm² kabel. Det kan også kobles til USB-ladepunkter for telefonlading, samt automatisk belysningsstyring ved faststrøminntak.

Byggesystemet til City 90 leskur er utviklet gjennom en årrekke, og vi har i dag mer enn 400 forskjellige aluminiumsprofiler. Dette betyr at vi har stor fleksibilitet og nesten uendelige muligheter for å tilpasse produktet etter kundens ønske. Fortell oss dine spesielle behov og vi kan skreddersy en løsning som passer best for deg.

Elektronisk skilting-sanntidsvisning kan integreres-monteres med skjult kabling for tilkobling til teknikkørret

City 90 serien

IO
NORFAX



Standard tilbehør til City 90 Bred (3 felt)



Benk C90 veggfeste 1400 x 1 felt
Art.nr 1302 127



Støttehåndtak til benk
Art.nr 1302 037



Tidtabelltavle C90 1000 x 696 mm, bakplate magnet
Art.nr 1302 007



Foliebånd 140 x 1320 mm, farge skiltblå. (C90: 1400 gavl/bakvegg)
Art.nr 1102 213



Tekst holdeplassnavn, bokstavhøyde 75 mm
Art.nr 1102 205



Bussymbol (512) skiltfolie 125 x 195 mm
Art.nr 1102 202



Belysning LED C90 2-sidig (3 felt)
Art.nr 1302 288



Solcellsbelysning Tak cc 1400 mm,
Art.nr 1302 599

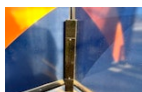

El-rør/sikringsboks
Art.nr 1302 015



Ladepunkt med kabelrør - 2 USB-uttak
Art.nr 1302 605



Søppelkasse stål 70L m/sokkel, sort, Norfax ensidig
Art.nr 1701 002



Vitrine Opalled for leskur. Eurosize
Art.nr 2001 038



Tilrettelegging kabling til sanntidsdisplay, Hulstfred
Art.nr 1302 378

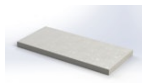

Fundament City 90 (3 felt) 1400 x 1400 forlenget høyre
Art.nr 1302 233



norfax.no

post@norfax.no
66 80 00 60

City 90 varianter

side 1 av 2

IO
NORFAX

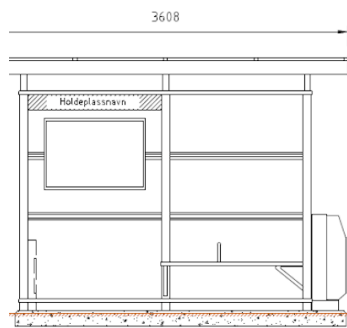

1301 001

City 90 Smal (2 felt)

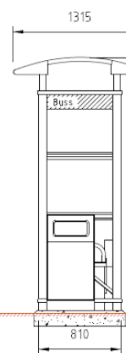

3608 x 1315 mm

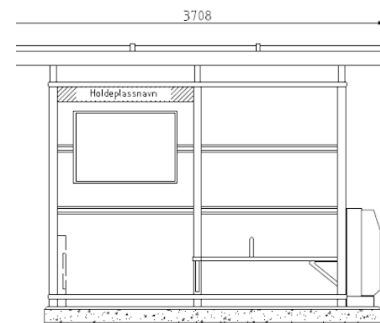

1301 002

City 90 Mellom (2 felt)

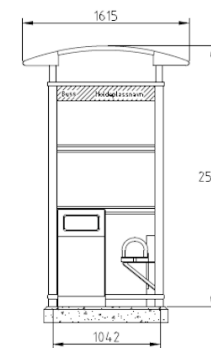

3608 x 1615 mm

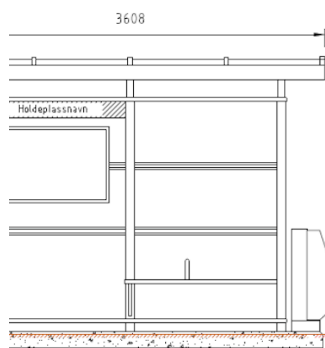

1301 003

City 90 Bred (2 felt)



3608 x 1985 mm

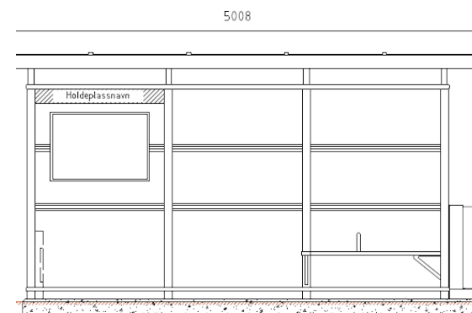

1301 004

City 90 Smal (3 felt)



5008 x 1315 mm

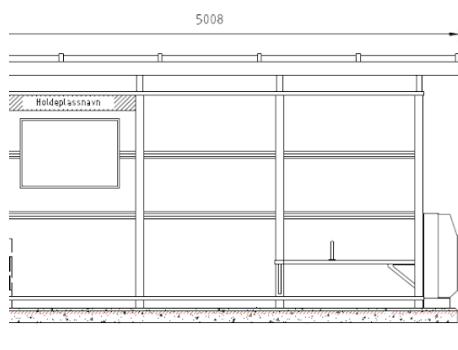

1301 005

City 90 Mellom (3 felt)

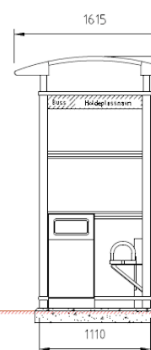

5008 x 1615 mm

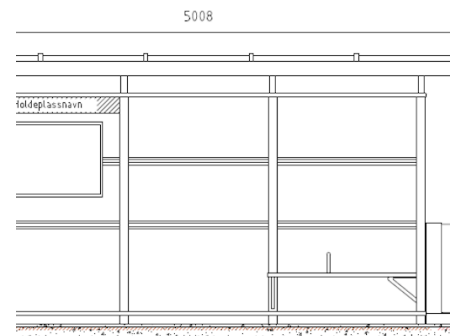

1301 006

City 90 Bred (3 felt)

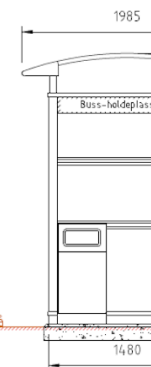

5008 x 1985 mm

City 90 kommer i 12 varianter

City 90 varianter

side 2 av 2

IO
NORFAX

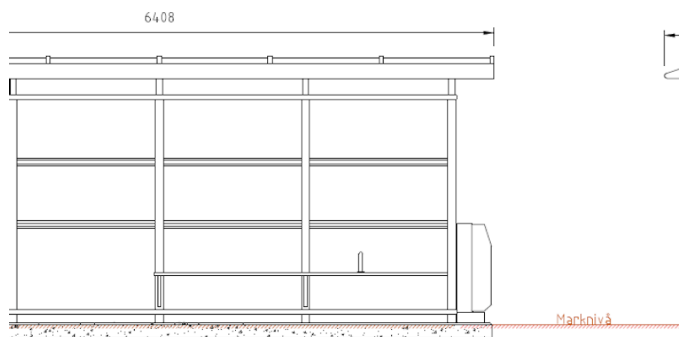

1301 008

City 90 Mellom (4 felt)

6408 x 1615 mm

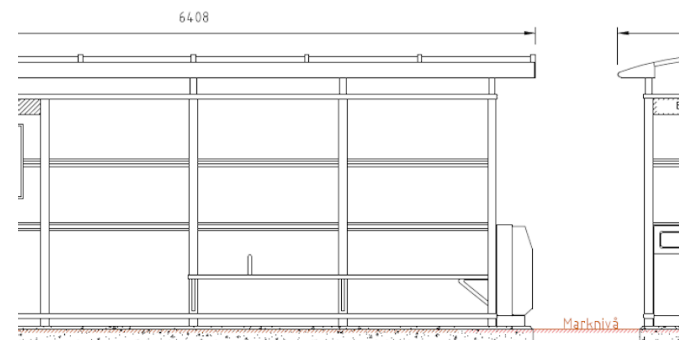

1301 009

City 90 Bred (4 felt)

6408 x 1985 mm

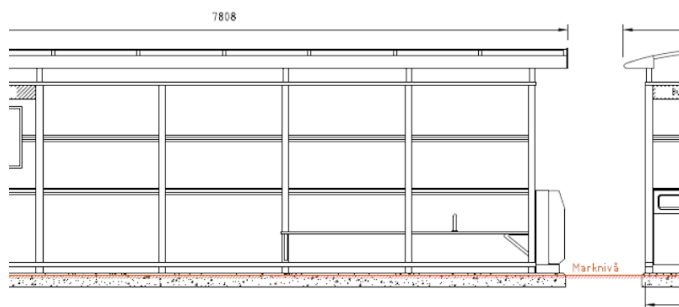

1301 015

City 90 Bred (5 felt)

7608 x 1985 mm

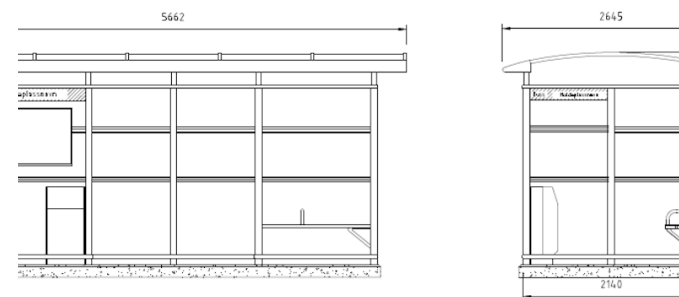

1308 001

City 90 Mini Terminal

0 x 0 mm

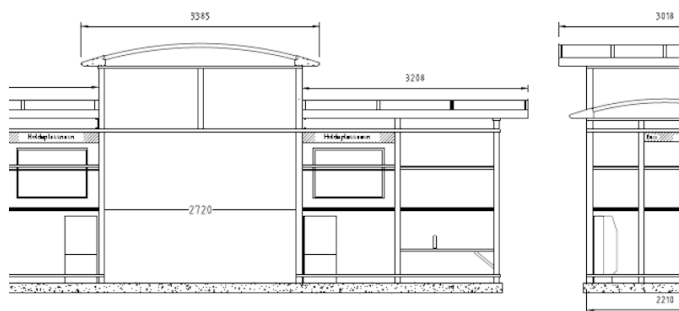

1308 005

City 90 Terminal Terminal XL

0 x 0 mm

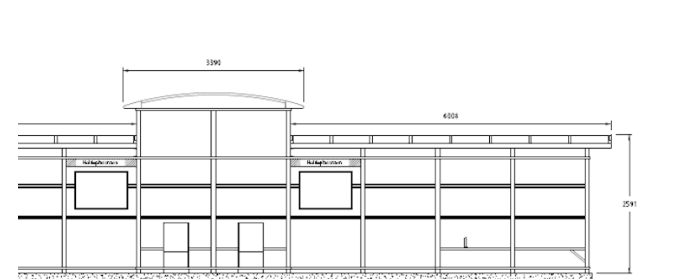

1308 006

City 90 XL Terminal

0 x 0 mm

City 90 kommer i 12 varianter